



## SZERELÉSI ÚTMUTATÓ

Az ugróasztal összeszerelésekor a rugók megfeszítéséhez használja a gyárilag mellékelt különleges szerszámot. Amikor az ugróasztalt nem használják, az egyszerűen szétszedhető és raktározható. Kérjük, olvassa el figyelmesen az összeszerelési útmutatót, mielőtt elkezdi a termék összeszerelését.

### ÖSSZESZERELÉS ELŐTT:

A szerelési lépések alapjai az egyes megnevezések és azok a jelzőszámok, amelyek a műveletet egyszerűsítik. Ezeket az alkatrészjegyzék tartalmazza. Legyen gondja rá, hogy minden alkatrész rendelkezésére álljon. Ha hiányosságot talál, vegye fel a kapcsolatot a szerviz szolgálattal.

A szerelés közbeni esetleges kézsérülések megelőzése érdekében használjon munka közben védőkesztyűt.

## UGRÓASZTAL ALKATRÉSZLISTÁJA



Vegye figyelembe a szállítási összeállítás útmutatóhoz csatolt felsorolását!



Sz.	Leírás	Darabszám
1	Ugróponyva, V-gyűrűkkel ellátva*	1
2	Keretvédelem, 33 cm széles*	1
3	Keresztrész lábkaromtyúkkal	8
4	Keresztrész	4
5	Alsórész	4
6	Négy láb függőleges meghosszabbítója	4
7	Tűzihorganyzott rugók*	64
8	Biztonsági útmutatások táblája*	2
9	Szerszám a rugók feszítéséhez	1
23	csavar	8
24	Alátét tárcsa	8
25	Anyá	8

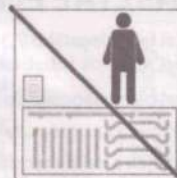
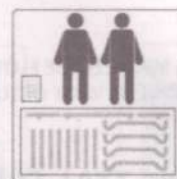

Ne felejtsék meg a védőkesztyű viseléséről a becsipődések megelőzésére. Az ugróasztal összeszereléséhez legalább két személy szükséges.



A biztonsági védőháló alkatrészlistája a 66. oldalon található.

### Tartozékok:

- Egyes alkatrészek az alkatrészlista szerint
- Szerelőszerszám
- Szerelési- és trenírozási útmutató

### Fontos tudnivaló!

Használatba vétel előtt figyelmesen olvassa el a készülék szerelési- és tréning útmutatóját, és különösképpen a biztonsági útmutatásokat. Ha így tesz, az egyes funkciókat biztonsággal és megbízhatóan használhatja. Ha a készüléket másnak tovább adja, mellékelje hozzá a szerelési- és trenírozási útmutatót.

Ha e berendezéssel kapcsolatban műszaki felvilágosításra, tanácsra van szüksége, forduljon telefonon szerviz részlegünkhöz, vagy küldjön címünkre egy E-mail.

→ **Telefon:** 0036/180 880 03

→ **E-Mail:** hungary@royalbeach.de

→ **Pótalkatrész rendelés:** Feltétlenül adja meg a berendezés pontos megnevezését és rendelési számát!

**Készülék megnevezése:** Ugróasztal biztonsági védőhálósával • cikkszáma: 35081 (kék) cikkszáma: 35082 (zöld)

**1 lépés: A keret felépítése**

20 darab különböző nagyságú és alakú acélcsőre van szüksége, amint azt az alábbi ábra mutatja (lásd 2.) Az azonos számú alkatrészek pontosan egyformák és azokat tetszőlegesen lehet beépíteni. Az egyes csövek összeszereléséhez dugja be egy alkatrész keskeny oldalát a másiknak a bővebb részébe. Az alkatrészek elnevezése „kapcsolódási pontok”.

- Helyezze le az ábra szerint körben a keret alkatrészeit (lásd 1. ábra).
- A következő alkatrészekkel kell rendelkeznie:
 

Keresztidom (alk. sz. 4)	4 darab
Keresztidom lábkarmantyúkkal (KG 802 – alk. sz. 3)	4 darab
Alsórész (alk. sz. 5)	4 darab
A négy láb függőleges meghosszabbítója (alk. sz. 6)	8 darab

Ábra. 1

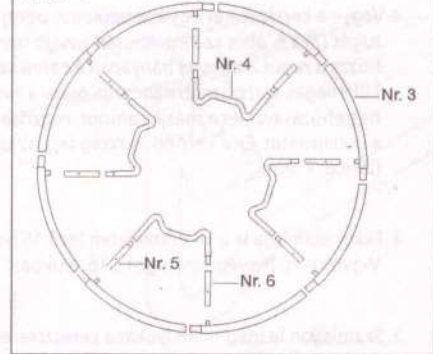

**2. lépés: Támaszték szerelése**

- Tolja be mindegyik hosszabbítót (6) az alsórészbe (5) az ábra szerint (lásd 2. ábra).

Ábra. 2



**3. lépés: Keresztrészek szerelése**

- Egy személy a 2. lépésből a kitémasztásokat álló, függőleges helyzetbe állítja és egy függőleges láb hosszabbítót bedug egy lábkarmantyúval rendelkező keresztirányú karmantyújába. A másik személy tartja a másik véget és egy további kitémasztást bedug az ábra szerinti alkatrészbe. Ekkor egy keresztirányú karmantyú helyezkednek el, amelyiken két kitémasztás található. Ugyanígy kell eljárni a további lábkarmantyúkkal (3) rendelkező keresztirányú darabokkal is (lásd 3. ábra).
- Ekkor a többi négy keresztirányú darabot (4) helyezze a függőleges láb hosszabbítók közötti nyílásokba úgy, hogy az ábra szerint a nyílásokba azokat bedugja (lásd 4. ábra).

Ábra. 3

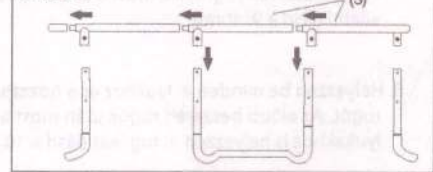

Ábra. 4

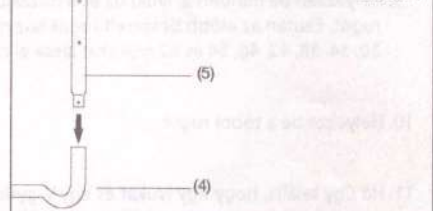

**4. lépés: Ugróponyva szerelése**

A balesetek elkerülésére a rugóknak az ugróponyvára való feltevésénél feltétlenül egy második személyre is szükség van, aki segít az összeszerelésben.



**A rugók kiugorhatnak a helytelen szereléskor és súlyos balesetet okozhatnak. Járjon el feltétlenül gondossággal!**

- Fektesse ki az ugróponyvát (1) a keresztirányú kereten belülre (lásd 5. ábra).
- Összesen 64 rugó, 64 V-gyűrű és 64 furat található a kereten. Ezen alkatrészek egyike sincs számozva, ezért gondosan kövesse az útmutatásokat annak érdekében, hogy ezek egymásba illeszkedjenek.

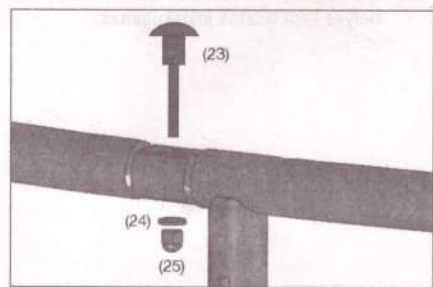

Ábra. 5





3. Vegye a keresztkeret egyik tetszőleges pontját. Először rögzítsen egy rugót (7) a 6. ábra szerint. Miután a rugó horgát a főkeretbe bedugta, húzza a rugót a ponyva irányában az ábra szerint. Ekkor használja a 9. jelű különleges szerszámot. Kapcsolja össze a rugót az ugróponyvával a kettő összehúzásával, és a másik kampót rögzítse a V-gyűrűn. Tartsa szem előtt a nullpontot. Erre később szükség lesz az ugróponyva rögzítésénél (lásd 6, 7 ábra).

4. Ekkor számlálja le a keresztkereten levő 16 lyukat és a megfelelő V-gyűrűket. Tegyen egy rugót a 16. lyukba.

5. Számláljon le megint 16 lyukat a keresztkereten és a V-gyűrűt (ekkor a 32. lyuknál kell lennie) és tegyen fel egy rugót. Ismétlje ezt a folyamatot. Ekkor a 48. lyuknál kell lennie.

6. A szerelésnek ebben az állapotában összesen négy rugót szerelt fel. Ezekből egy-egy az 1. 16, 32, 48 pontokon helyezkedik el. Ez az egyenletes feszültségelosztás döntően fontos az ugróasztal ugróponyvájának helyes felszereléséhez.

7. Helyezze be minden 8. lyukba a hozzá tartozó V-gyűrűt. Ezen kívül az előbb beszerelt rugókhoz most a 8, 24, 40 és 56 lyukakat kell rugókkal ellátni (lásd a 9. ábrát).

8. Helyezzen be minden 4. lyukhoz és a hozzájuk tartozó V-gyűrűkhöz egy rugót. Az előbb beszerelt rugók után most a 4, 12, 20, 28, 36, 42, 50 és 58 lyukakhoz is helyezzen el rugókat (lásd a 10. ábrát)

9. Helyezzen be minden 2. lyukhoz és a hozzájuk tartozó V-gyűrűkhöz egy rugót. Ezután az előbb beszerelt rugókhoz most a 2, 6, 10, 14, 18, 22, 26, 30, 34, 38, 42, 46, 54 és 62 lyukakat lássa el rugókkal (lásd a 11. ábrát).

10. Helyezze be a többi rugót.

11. Ha úgy találja, hogy egy lyukat és egy V-gyűrűt véletlenül átugrott, akkor számolja újra és távolítsa el, illetve tegye hozzá az adott rugókat, hogy a helyes kapcsolatok kialakuljanak.

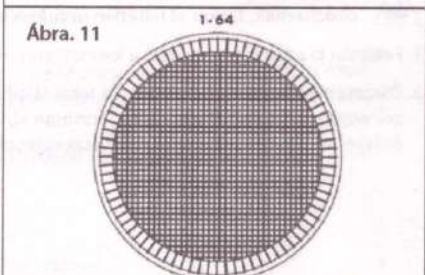
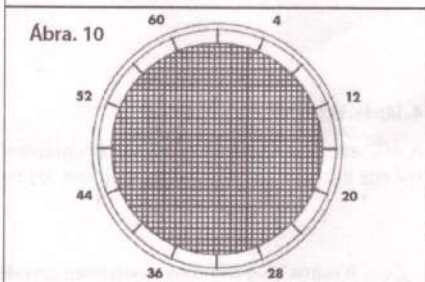
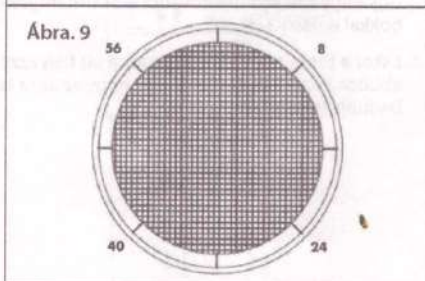
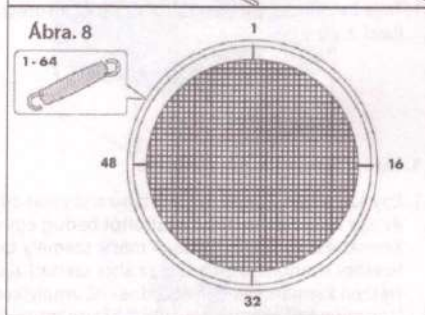
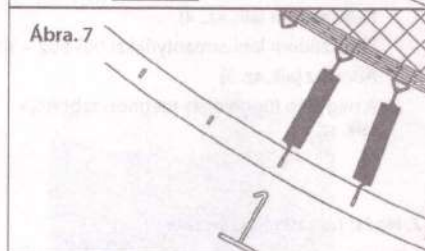
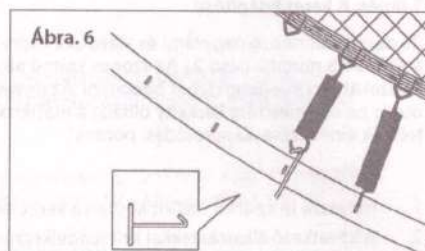



**5. lépés: Biztonsági táblák feltevése**

1. Rögzítse a biztonsági útmutatásokat tartalmazó táblákat kábelkötőkkel az ugróasztalra. A kábelkötők legyenek a függőleges merevítővel és a keresztkötővel összekapcsolva, hogy a táblák le ne csúszhassanak az ugróasztalról (lásd a 12. ábrát).

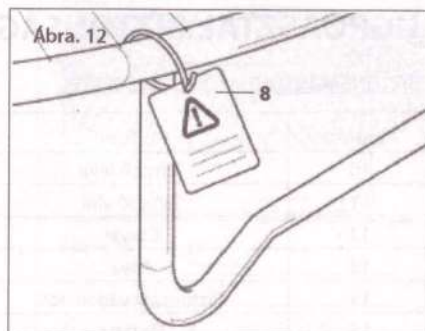

**6. lépés: A keretvédelem szerelése**

1. Tegye rá az ugróasztalra az ugróponyvát, hogy a rugók és az acélkeret takarva legyenek. Gondoskodjék róla, hogy az ugróponyva minden fémrészt eltakarjon. (13. ábra)
2. Az ugróponyvát az alsórészén levő kötések segítségével kapcsolja össze erősen a kerettel. (14. ábra)



Ügyeljen a keretvédelem szabályos rögzítésére, mert ha használat közben a keret védelme elcsúszik, abból baleset keletkezhet.

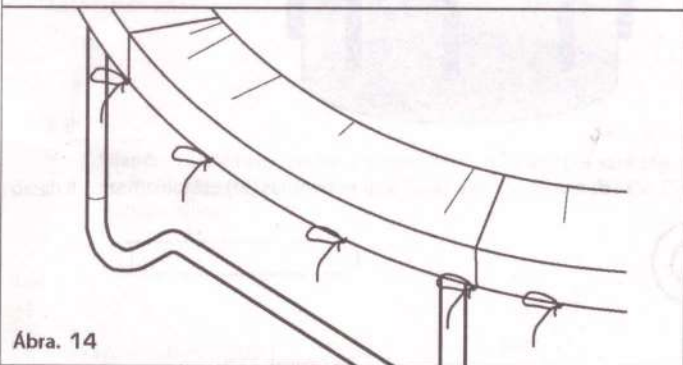
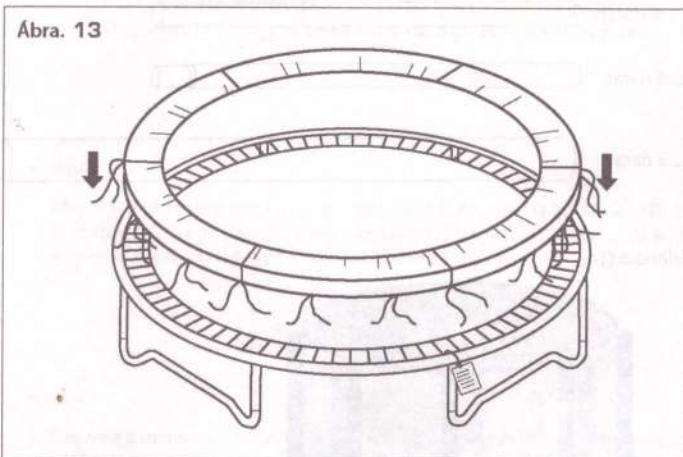



## UGRÓASZTAL BIZTONSÁGI VÉDŐHÁLÓJÁNAK SZERELÉSE

### BIZTONSÁGI VÉDŐHÁLÓ ALKOTÓRÉSZEI

Alkatrész	Leírás	Db.
10	Támcső felül	8 darab
11	Támcső alul	8 darab
12	Csavar	16 darab
13	Anya	16 darab
14	Biztonsági védőháló*	1 darab
15	Távtartó	16 darab
16	Műanyag sapka*	16 darab
17	Alátét tárcsa	32 darab
18	Inbuszkulcs	1 darab
19	Csillagkulcs	1 darab
20	Habszivacs burok a védőcsőhöz*	8 darab
21	Habborítás csőtoldathoz*	8 darab
22	Zárókupak csőtoldathoz (10. sz.)*	8 darab

### BIZT. VÉDŐHÁLÓ ALKATRÉSZEI

Csavar (12) .....16 darab

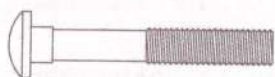

Támcső felül (10) .....8 darab

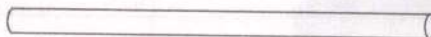

Támcső alul (11) .....8 darab

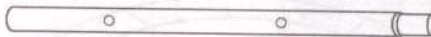

Habszivacs burok a védőcsőhöz (20) .....8 darab

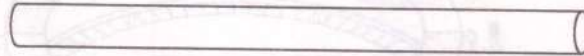

Anya (13) .....16 darab



Biztonsági védőháló (14)

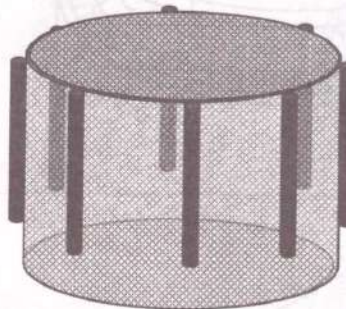

Távtartó (15) .....16 darab



Műanyag sapka (16) .....16 darab

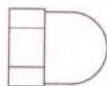

Alátét tárcsa (17) .....32 darab



Habborítás (21) csőtoldathoz ..... 8 darab

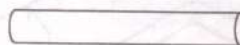

Csillagkulcs (19)

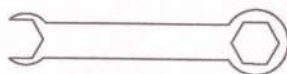

Zárókupak (22)  
csőtoldathoz (10. sz.) ..... 8 darab

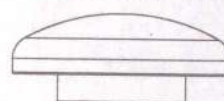

Olvassa el és kövesse az útmutató leírását a szerelés megkezdése előtt.



## Ugróasztal biztonsági védőhálójának szerelése

HU

### 1. lépés:

1. A biztonsági védőhálót (14) először terítse ki az ugróasztalon (lásd a 15. ábrát) és dugja egymásba a két támcsővet (10, 11) (lásd a 16. ábrát).

Ábra. 15

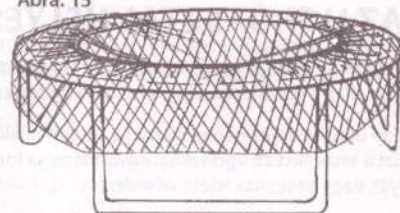

Ábra. 16

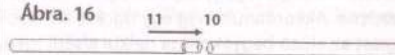

### 2. lépés:

1. Dugja be a támcsőket (0. 11) egymás után a biztonsági védőháló (14) arra szolgáló nyelveibe (lásd a 17. ábrát).

Ábra. 17



### 3. lépés:

1. Állítsa a biztonsági védőháló támcsőit (10, 11) az ugróasztal megfelelő lábai mellé (lásd a 18. ábrát).

Ábra. 18

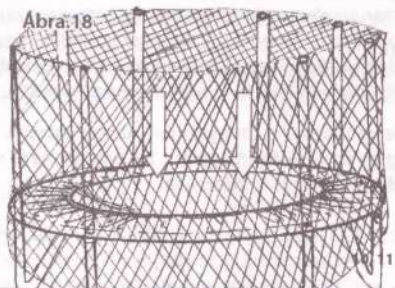

### FONTOS TUDNIVALÓ

Ügyeljen rá, hogy a beszállás ne egy láb felett legyen.

### 4. lépés:

1. Rögzítse a támcsőket (10 + 11) (csavarral (12), egy alátét tárcsával (17), egy távtartóval (15) egy további alátét tárcsával (17), anyacsavarral (13) és egy műanyag sapkával (16) az ugróasztal lábához.

Ábra. 19

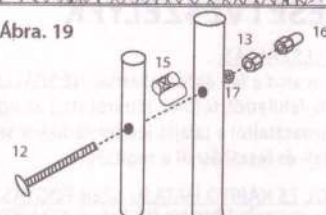

### 5. lépés:

1. Rögzítse a biztonsági védőhálót (14) egy biztonsági védőhálón levő horog a felső tartón való rögzítésével (lásd a 21. ábrát).

Ábra. 20



### 6. lépés:

Ellenőrizze még egyszer valamennyi tartót és horgot és szükség esetén azokat húzza feszesre úgy, hogy a biztonsági védőháló stabilan álljon.

Ábra. 21

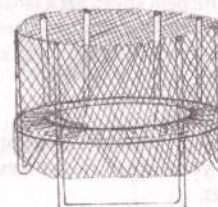

Ekkor a szerelés befejeződött.

Ábra. 22

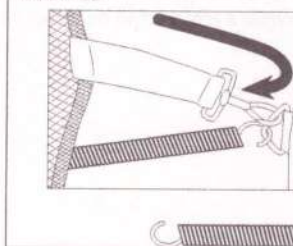

Ábra. 23

